

VENUS Aplique

**Descripción**

Aplique de uso exterior para iluminar hacia arriba y hacia abajo

Material estructura: Aluminio inyectado. Acabado estructura: Blanco. Material difusor: Policarbonato. Acabado difusor: Semitransparente. Protección contra los rayos ultravioleta. Garantía: 5 Años.

Acabado

Blanco
Semitransparente

Material

Aluminio inyectado
Policarbonato

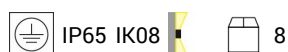
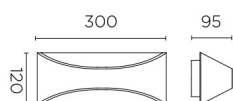
**CARACTERÍSTICAS TÉCNICAS****Fuente de luz**

Fuente de luz: LED CREE
Potencia (W): 10W
Consumo total (W): 11.2W
Temperatura de color: Blanco cálido - 3000K
CRI: 80
Riesgo fotobiológico: RG1
Lumens reales: 465
Nº Leds: 1
Lm/W reales: 42
Vida útil: 50.000h L70B30
Bin / Grup: 30H
MacAdam steps: 2
UGR: 10.6

EQUIPO

Marca: EAGLERISE
Equipo incluido: Sí, electrónico
Voltaje / Frecuencia: 100-240 VAC
Factor de potencia: 0.92

Luminaria

Doble salida cable: No
Drenaje: No
Protección UVA: Sí
Garantía: 5 Años

Logística

Eficiencia energética: LED A++
EAN: 8435381438814
Peso neto (Kg): 1.125
Peso en Kg (embalado): 1.510
Box: 335 x 150 x 135
Masterbox: 8

El acabado de la fotografía puede no coincidir con el de la referencia. Para identificar el real ver descripción del acabado.

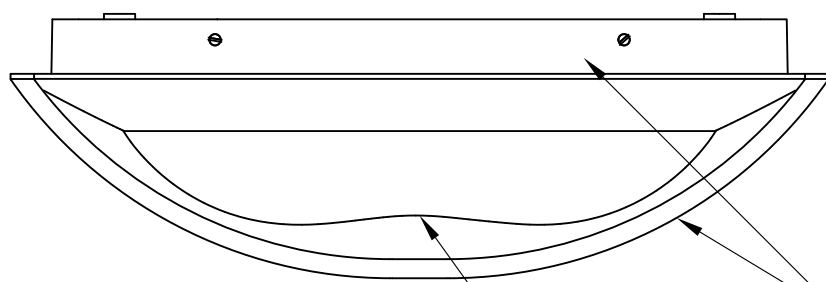
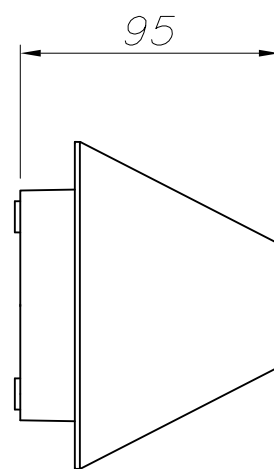
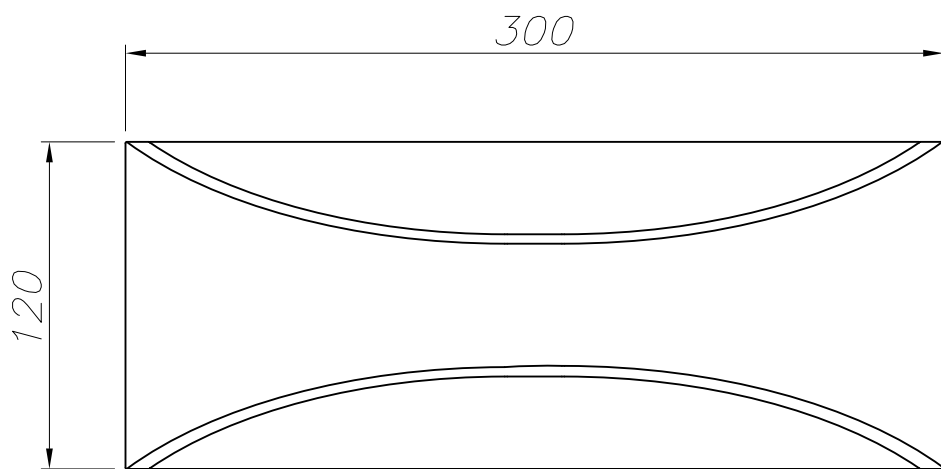

ALUMINIO INYECTADO
INJECTED ALUMINIUM

PC SEMITRANSARENTE
SEMITRANSARENT PC

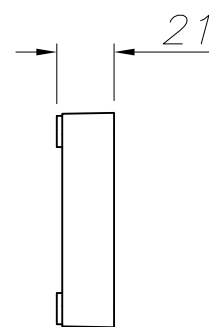
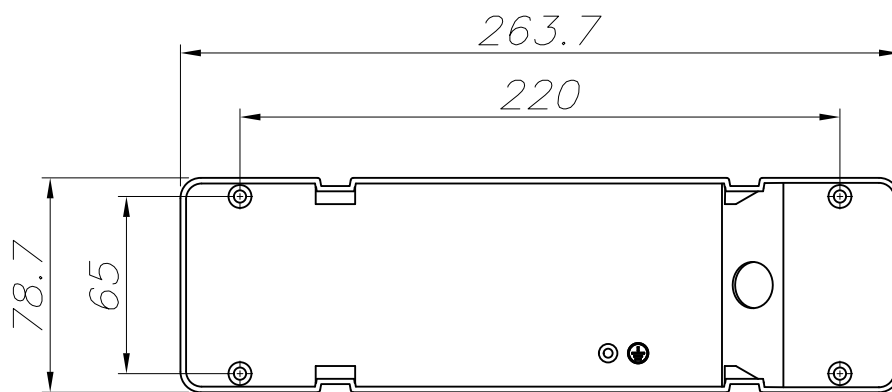

PLANTILLA DE INSTALACIÓN
INSTALLATION TEMPLATE

